

FANTASIA

Fantasia P

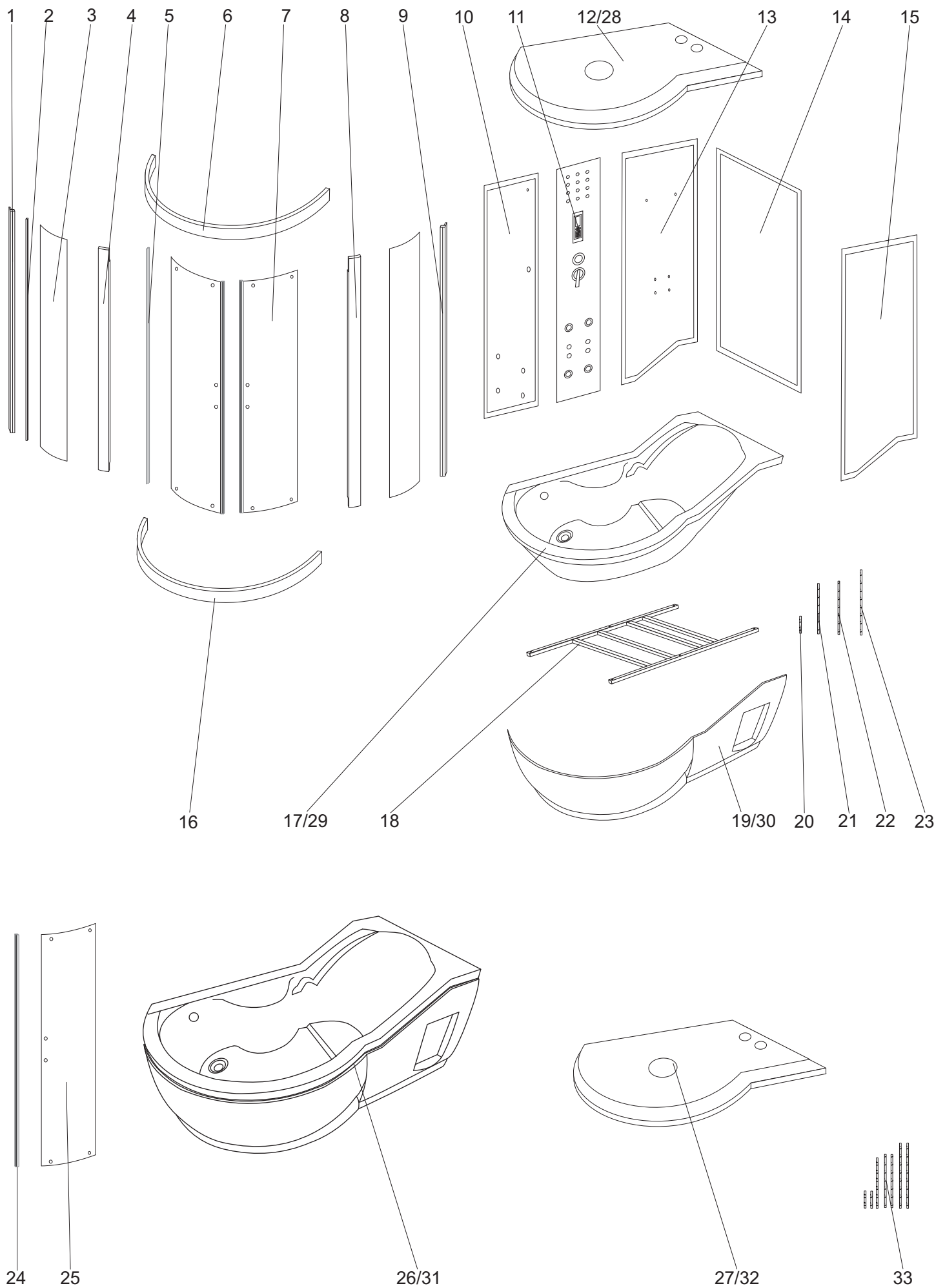

Fantasia P

numer	symbol	nazwa części	grupa cenowa	uwagi
1	201020028	profil boczny	I	
2	104020047	uszczelka o przekroju „U”	F	
3	301010046	szyba stała	M	wymiary 278 x 1558, grubość szkła 5
4	201020029	profil frontowy lewy	J	
5	104020048	uszczelka piórowa szyby drzwiowej	F	
6	201010029	profil poziomy górny	J	
7	301020029	szyba drzwiowa + uszczelka magnetyczna	N	wymaga potwierdzenia dostępności
8	201020030	profil frontowy prawy	J	
9	201020031	profil środkowy	I	
10	301030023	ścianka tylna lewa	O	wymiary 1545 x 388
11	501010014	panel natryskowy	U	
12	801020005	daszek	L	sam korpus
13	301030024	ścianka tylna prawa	R	wymiary 1350/1545 x 735
14	301010047	ścianka boczna	P	wymiary 1347 x 685
15	301010048	ścianka przednia	R	wymiary 1358/1558 x 640
16	201010030	profil poziomy dolny	I	
17	401020041	skorupa brodzika	S	
18	402010016	stelaż brodzika	K	
19	401020042	osłona brodzika	O	
20	403010024	pręt M12 x 120 nogi przedniej	C	
21	403010038	pręt M12 x 400 nogi tylnej środkowej	E	
22	403010039	pręt M12 x 420 nogi bocznej niskiej	E	
23	403010010	pręt M12 x 650 nogi bocznej wysokiej	G	
24	104020049	uszczelka magnetyczna	H	
25	301020030	szyba drzwiowa	M	wymiary 355 x 1516, grubość szkła 5
26	401010027	brodzik kompletny	U	wymaga potwierdzenia dostępności
27	801010008	daszek kompletny	O	wymaga potwierdzenia dostępności
28	801020033	daszek - odcień kremowy	L	sam korpus
29	401020161	skorupa brodzika - odcień kremowy	S	wymaga potwierdzenia dostępności
30	401020162	osłona brodzika - odcień kremowy	O	wymaga potwierdzenia dostępności
31	401010108	brodzik kompletny - odcień kremowy	U	wymaga potwierdzenia dostępności
32	801010039	daszek kompletny - odcień kremowy	O	wymaga potwierdzenia dostępności
33	403010128	pręt M12 - komplet	I	

Fantasia L

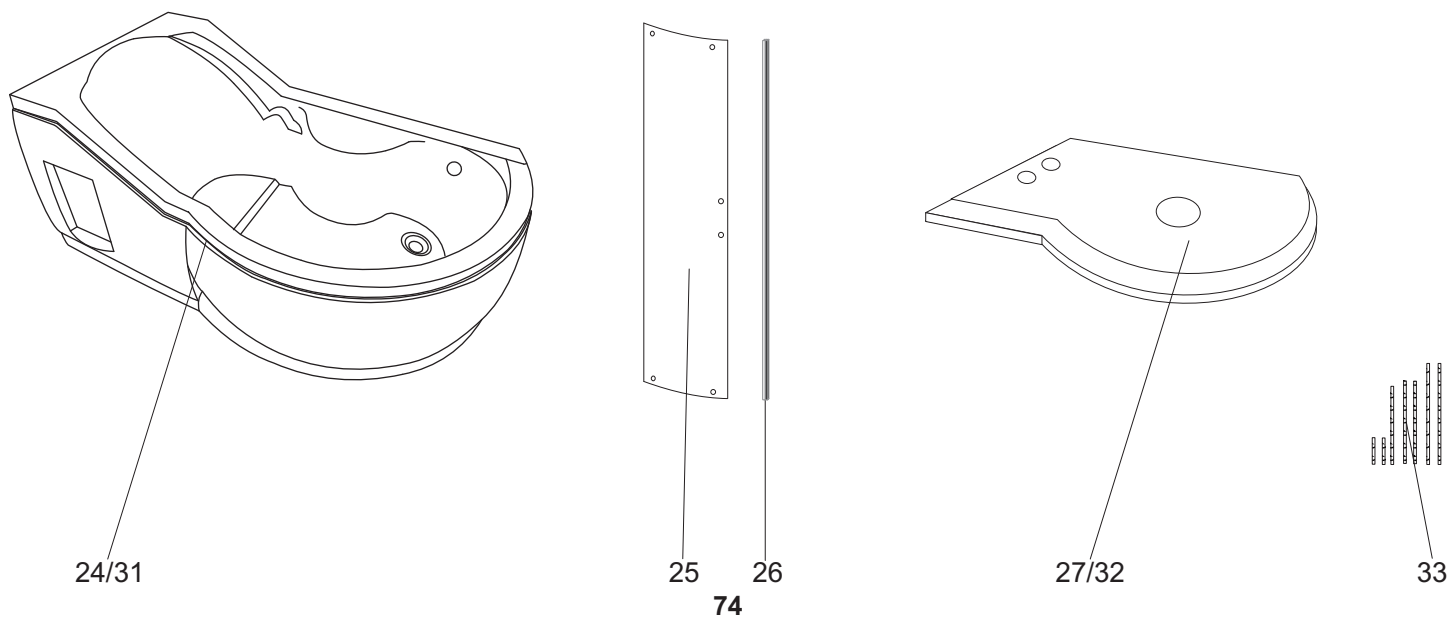
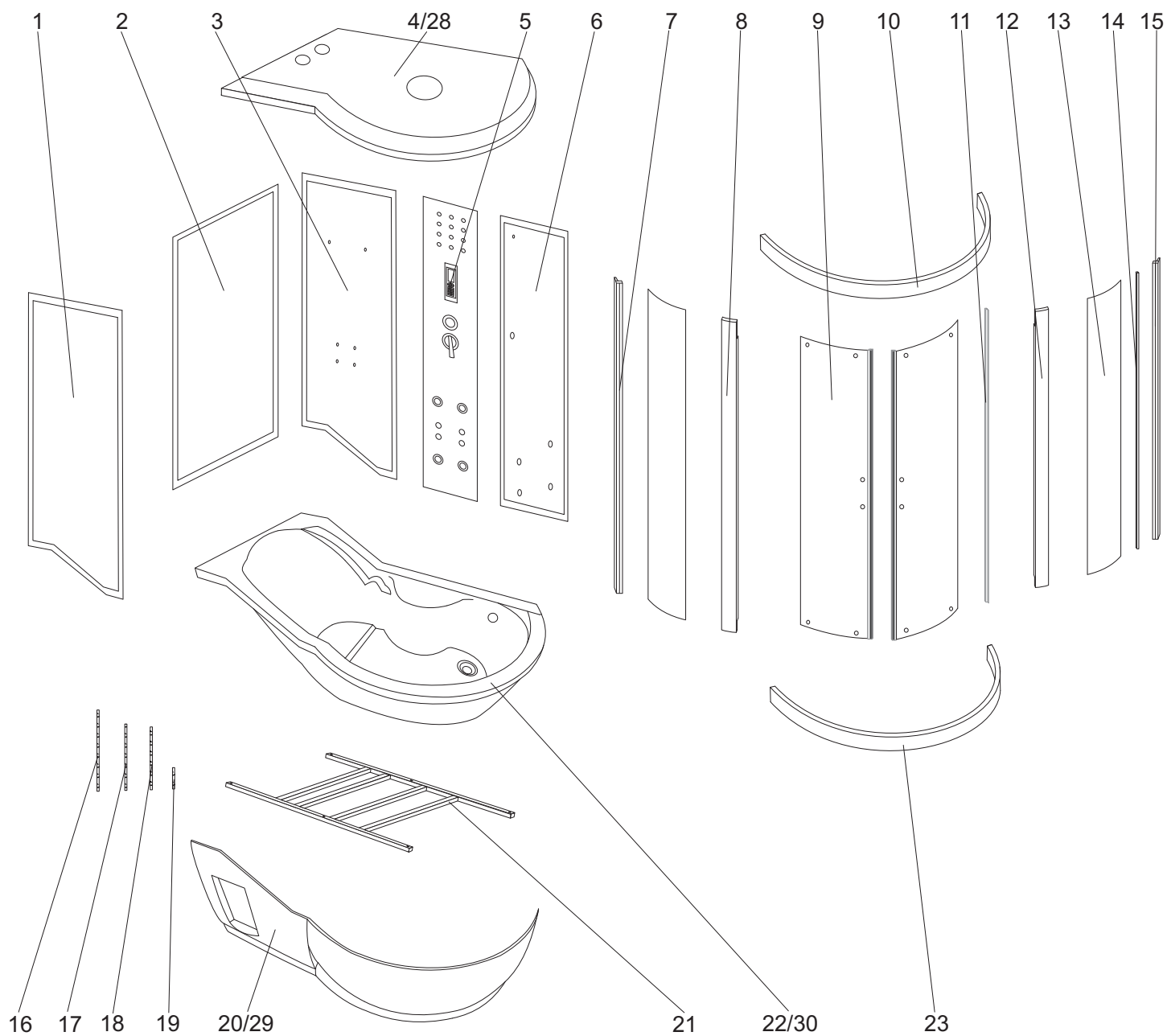

Fantasia L

numer	symbol	nazwa części	grupa cenowa	uwagi
1	301010049	ścianka przednia	R	wymiary 1358/1558 x 640
2	301010047	ścianka boczna	P	wymiary 1347 x 685
3	301030025	ścianka tylna lewa	R	wymiary 1350/1545 x 735
4	801020006	daszek	L	sam korpus
5	501010014	panel natryskowy	U	
6	301030026	ścianka tylna prawa	O	wymiary 1545 x 388
7	201020032	profil środkowy	I	
8	201020029	profil frontowy lewy	J	
9	301020029	szyba drzwiowa + uszczelka magnetyczna	N	wymaga potwierdzenia dostępności
10	201010031	profil poziomy górny	J	
11	104020048	uszczelka piórowa szyby drzwiowej	F	
12	201020030	profil frontowy prawy	J	
13	301010046	szyba stała	M	wymiary 278 x 1558, grubość szkła 5
14	104020047	uszczelka o przekroju „U”	F	
15	201020033	profil boczny	I	
16	403010010	pręt M12 x 650 nogi bocznej wysokiej	G	
17	403010039	pręt M12 x 420 nogi bocznej niskiej	E	
18	403010038	pręt M12 x 400 nogi tylnej środkowej	E	
19	403010024	pręt M12 x 120 nogi przedniej	C	
20	401020043	osłona brodzika	O	
21	402010017	stelaż brodzika	K	
22	401020044	skorupa brodzika	S	
23	201010032	profil poziomy dolny	I	
24	401010028	brodzik kompletny	U	wymaga potwierdzenia dostępności
25	301020030	szyba drzwiowa	M	wymiary 355 x 1516, grubość szkła 5
26	104020049	uszczelka magnetyczna	H	
27	801010009	daszek kompletny	O	wymaga potwierdzenia dostępności
28	801020034	daszek - odcień kremowy	L	sam korpus
29	401020163	osłona brodzika - odcień kremowy	O	wymaga potwierdzenia dostępności
30	401020164	skorupa brodzika - odcień kremowy	S	wymaga potwierdzenia dostępności
31	401010109	brodzik kompletny - odcień kremowy	U	wymaga potwierdzenia dostępności
32	801010040	daszek kompletny - odcień kremowy	O	wymaga potwierdzenia dostępności
33	403010128	pręt M12 - komplet	I	

Fantasia

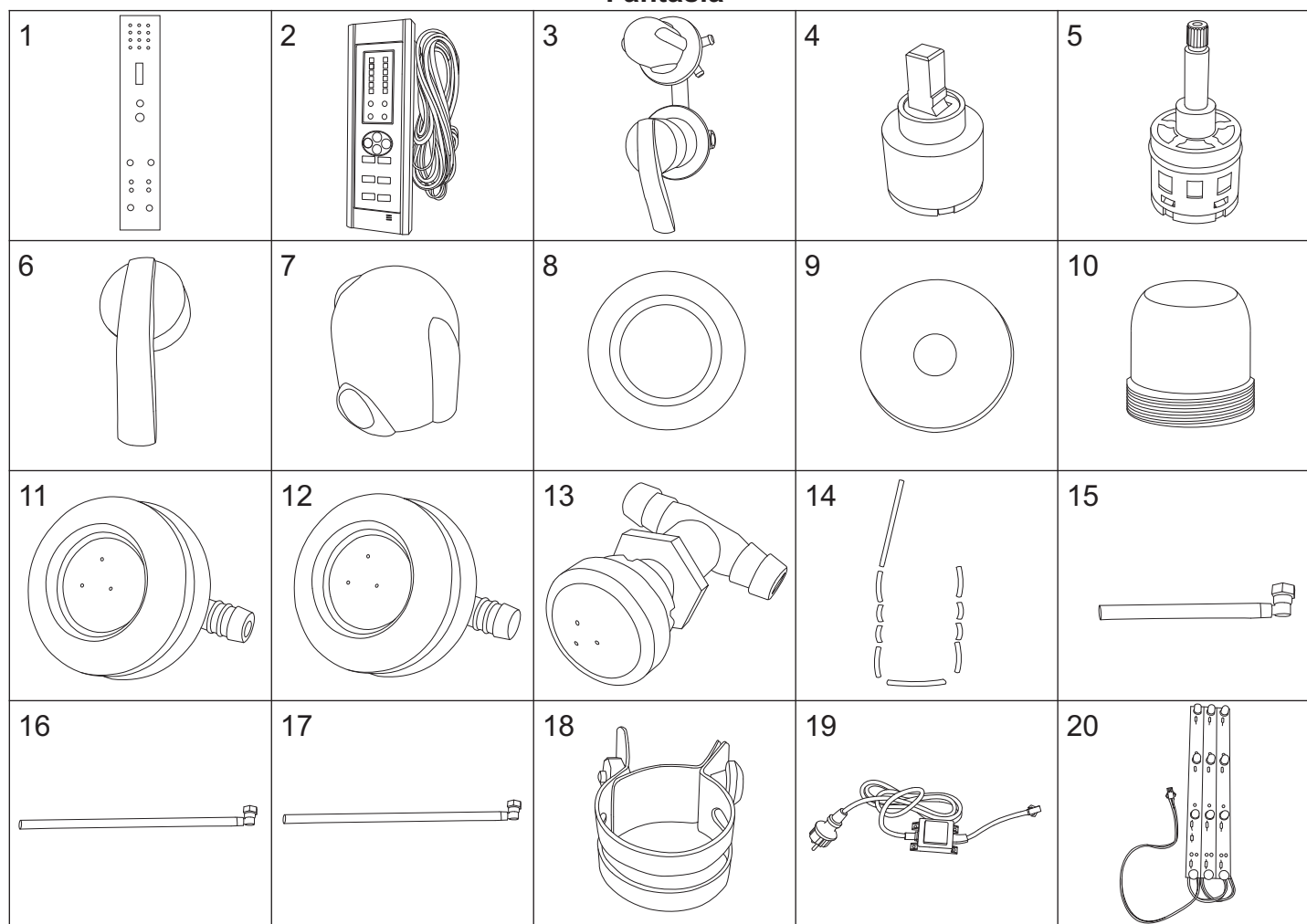

numer	symbol	nazwa części	grupa cenowa	uwagi
1	501020013	korpus panelu natryskowego	N	wymaga potwierdzenia dostępności
2	601010005	panel sterujący	O	
3	106010006	bateria kompletna	N	rozstaw 140
4	103010001	głowica mieszacza - 40 mm	G	
5	103020011	głowica przełącznika funkcji	G	średnica 36 (37), wysokość 78 (81)
6	101030029	uchwyt mieszacza	F	
7	101030030	uchwyt przełącznika funkcji	F	
8	102020022	rozeta mieszacza	D	
9	102020023	rozeta przełącznika funkcji	D	
10	102040016	osłona głowicy	D	
11	105010023	dysza masażowa przelotowa	D	
12	105010024	dysza masażowa końcowa	D	
13	105010025	dysza masażowa oparcia	C	
14	102030028	wąż połączeniowy dysz masażowych	F	długość całkowita 135 cm
15	102030029	wąż połączeniowy zestawu natryskowego	E	długość 50 cm
16	102030030	wąż połączeniowy masażera	F	długość 100 cm
17	102030031	wąż połączeniowy wylewki/deszczownicy	F	długość 120 cm
18	102060001	opaska zaciskowa	B	
19	603010003	zasilacz	I	
20	604010007	oświetlenie LED - panel natryskowy	H	

Fantasia

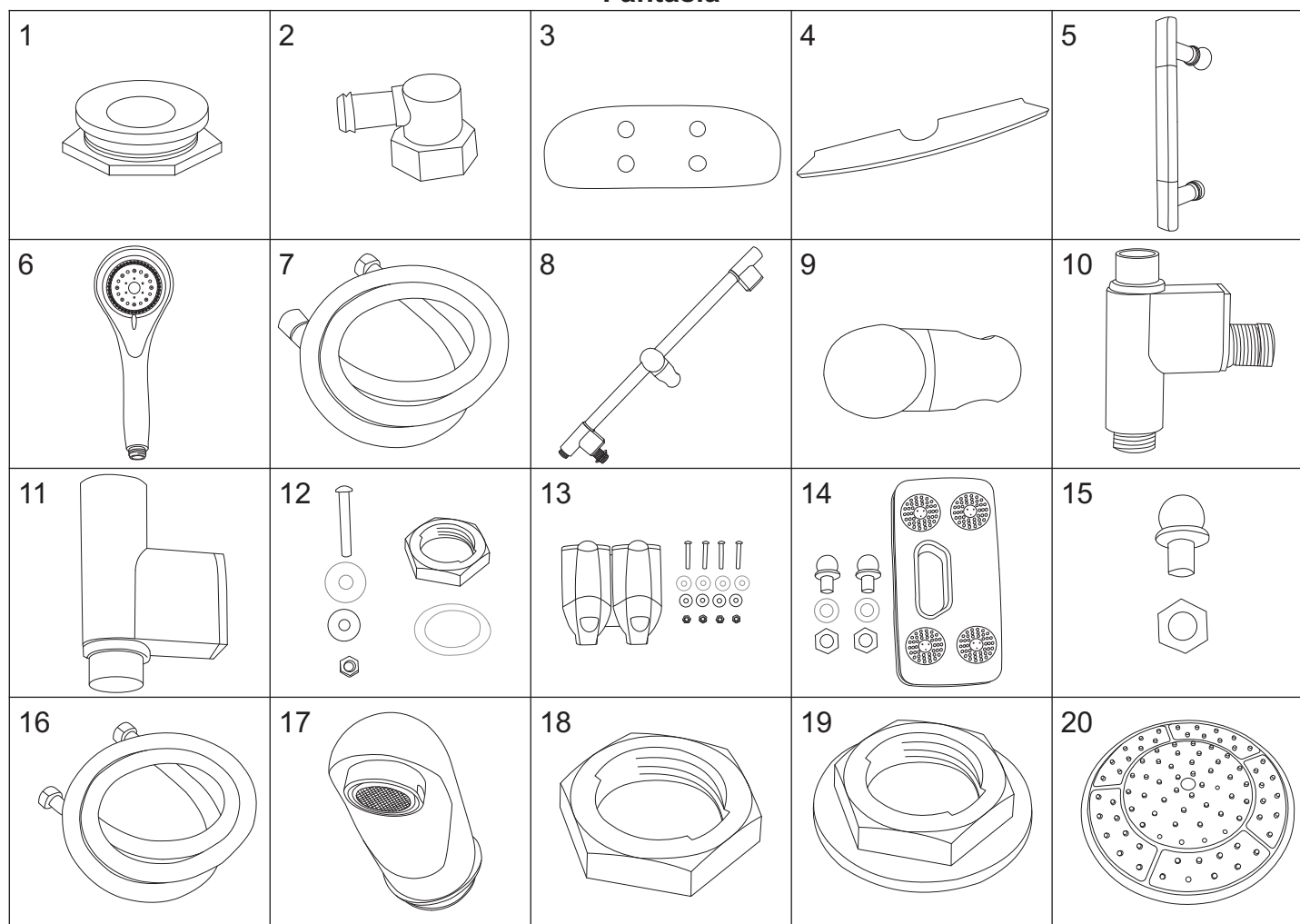

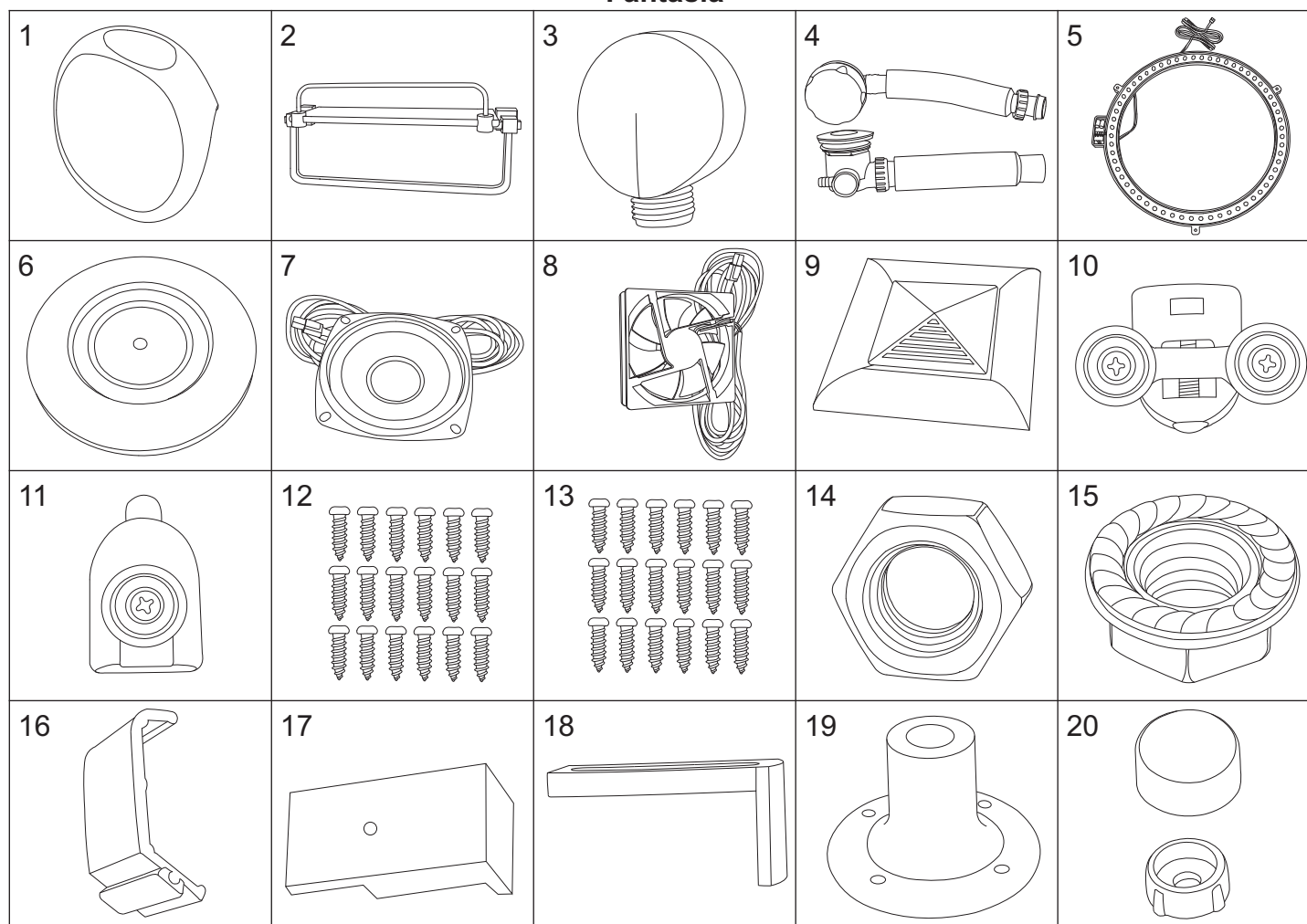

numer	symbol	nazwa części	grupa cenowa	uwagi
1	502010013	klosz LED - panel natryskowy	B	
2	102050007	kolanko węża połączeniowego - mosiądz	C	
3	503010003	oparcie panelu	G	
4	502010014	nakładka panelu natryskowego	D	
5	702020015	uchwyt drzwi	G	
6	105010026	słuchawka natryskowa	G	
7	105020004	wąż natryskowy	E	1/2" x 1/2" L1500
8	105030013	drążek natrysku kompletny	I	
9	105030014	uchwyt słuchawki	E	
10	105030015	dolny uchwyt drążka natrysku	E	
11	105030016	górny uchwyt drążka natrysku	E	
12	701010013	zestaw montażowy drążka natrysku	B	
13	703010008	dozowniki	I	
14	105010012	masażer	H	
15	105030010	uchwyt masażera	B	
16	105020006	wąż masażera	E	
17	101020017	wylewka	G	
18	701020003	nakrętka 1/2" - tworzywo	A	
19	701020002	nakrętka 1/2" z kołnierzem - tworzywo	A	
20	105010011	deszczownica	I	

Fantasia

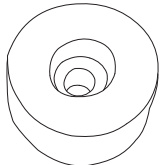
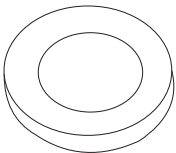

numer	symbol	nazwa części	grupa cenowa	uwagi
1	403010040	zagłówek	G	
2	703010009	półka	H	
3	102050005	przyłącze węża natryskowego	C	
4	105050009	drenaż	I	
5	604010008	lampa LED - dach	I	przewód 25 cm
6	802010006	klosz LED - dach	G	
7	604030001	głośnik	H	przewód 20 cm
8	604020001	wentylator	G	przewód 20 cm
9	802010007	osłona głośnika/wentylatora	E	
10	702010018	rolka górna	E	średnica kółka 25
11	702010019	rolka dolna	E	średnica kółka 25
12	701010014	zestaw wkrętów do montażu kabiny	F	
13	403010041	zestaw wkrętów do montażu brodzika	E	
14	403010005	nakrętka M12	A	
15	403010032	nakrętka M12 z kołnierzem	A	
16	403010157	duży zatrzask osłony	B	
17	403010033	mały zatrzask osłony	A	
18	403010009	uchwyt osłony	B	
19	403010008	stopka	B	
20	403010006	zaślepka osłony	A	

Fantasia

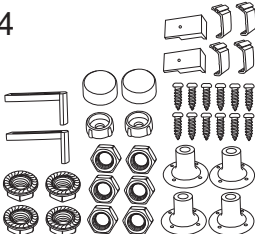
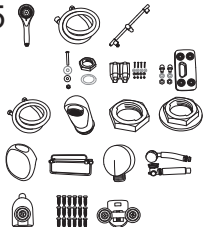
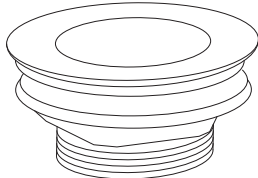
1 	2 	3 	4 	5 
6 	7	8	9	10
11	12	13	14	15
16	17	18	19	20

numer	symbol	nazwa części	grupa cenowa	uwagi
1	702010017	odbojnik	B	
2	104020050	uszczelka nakrętki 1/2"	A	
3	104020051	uszczelka nakrętki uchwytu masażera	A	
4	403010127	zestaw montażowy brodzika	I	bez prętów M12; rysunek poglądowy
5	902010013	zestaw montażowy kabiny	P	bez zestawu brodzika/dachu; rysunek poglądowy
6	105050039	korek	F	
7				
8				
9				
10				
11				
12				
13				
14				
15				
16				
17				
18				
19				
20				

Fantasia - paczki - wymaga potwierdzenia dostępności

symbol	nazwa części	grupa cenowa	uwagi
8006059075481049530105	paczka 1/5 Fantasia L	X	brodzik, profile poziome, osłona, stelaż, zestaw montażowy brodzika, zestaw montażowy kabiny, daszek
8006059075481048920105	paczka 1/5 Fantasia P	X	brodzik, profile poziome, osłona, stelaż, zestaw montażowy brodzika, zestaw montażowy kabiny, daszek
8006059075481049530405	paczka 2/5 Fantasia L	T	ścianki tylne
8006059075481048920205	paczka 2/5 Fantasia P	T	ścianki tylne
8006059075481049530305	paczka 3/5 Fantasia L	W	panel natryskowy, zasilacz, oparcie panelu, nakładki panelu
8006059075481048920305	paczka 3/5 Fantasia P	W	panel natryskowy, zasilacz, oparcie panelu, nakładki panelu
8006059075481049530405	paczka 4/5 Fantasia L	T	ścianka przednia, ścianka boczna
8006059075481048920405	paczka 4/5 Fantasia P	T	ścianka przednia, ścianka boczna
8006059075481049530505	paczka 5/5 Fantasia L	U	szyby przednie, szyby drzwiowe, profile, uszczelki
8006059075481048920505	paczka 5/5 Fantasia P	U	szyby przednie, szyby drzwiowe, profile, uszczelki